

somfy®

# Connectivity kit

Installatiegids



# Welkom!

Start uw Connectivity kit in een paar stappen

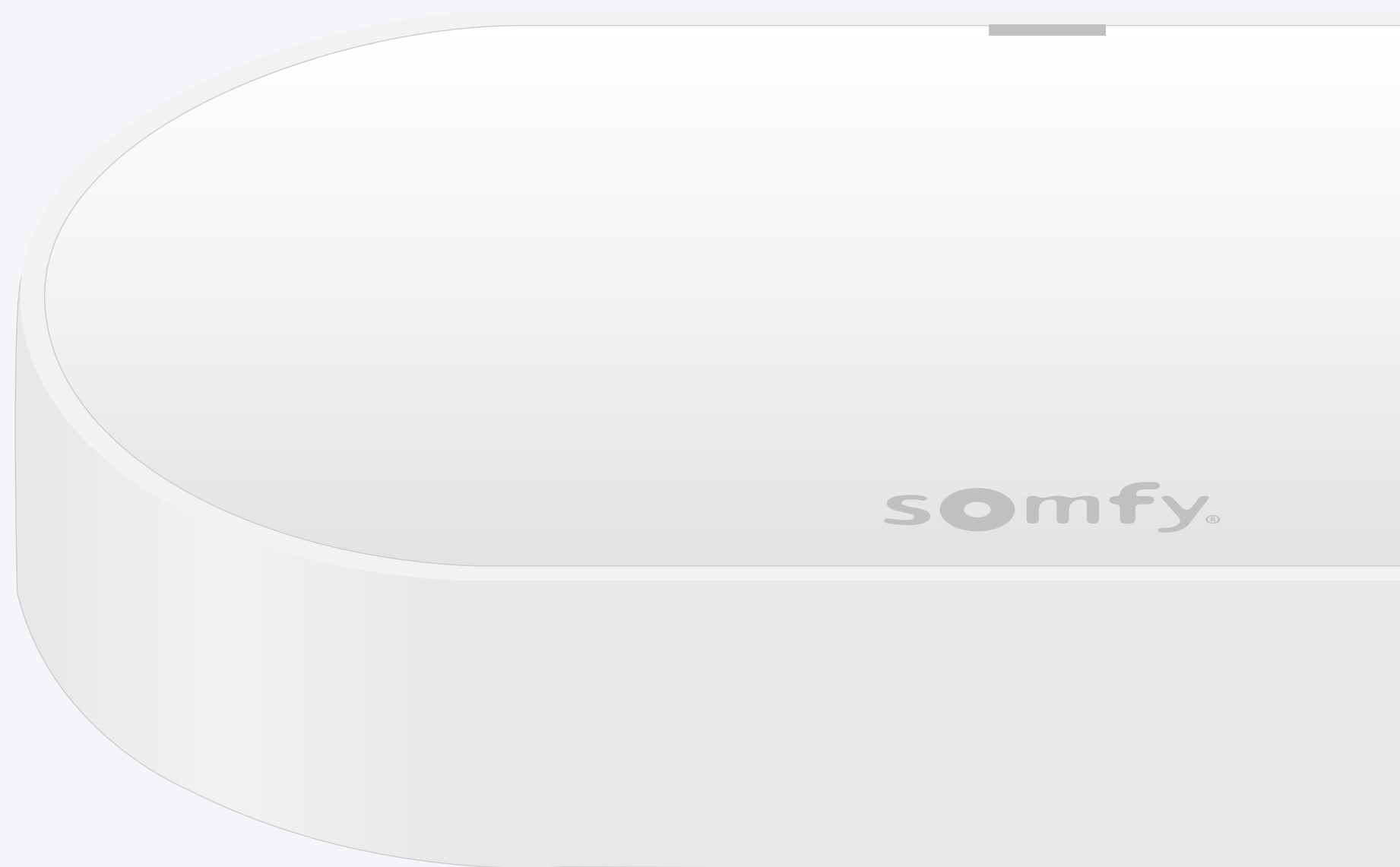

# Inhoud van verpakking\*

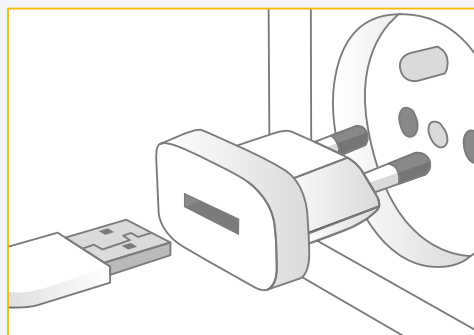
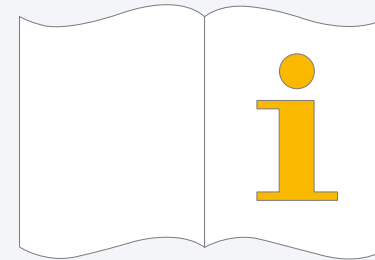
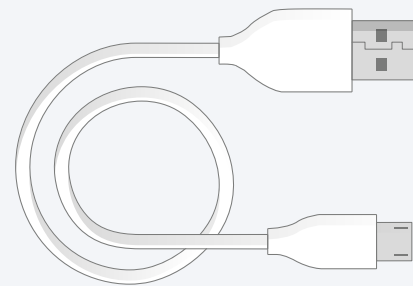
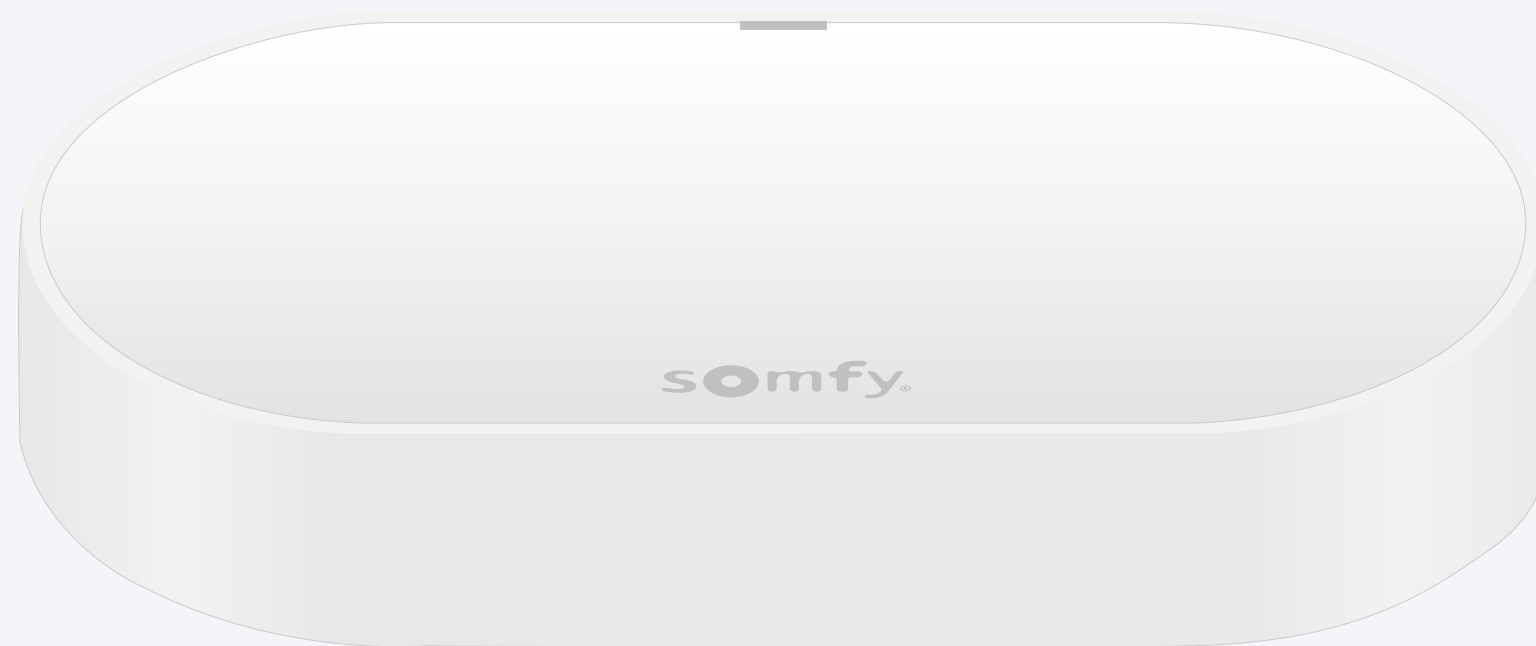

Een USB-stekker  
toevoegen  
Uitgang: DC 5V 0,5A  
*Niet inbegrepen*

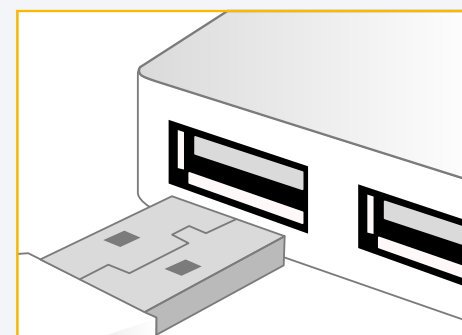

Of sluit aan op een  
USB-poort  
Altijd aangedreven

# TaHoma<sup>®</sup>-app installeren



Volg de instructies

TaHoma<sup>®</sup>  
geïnstalleerd

1. TaHoma<sup>®</sup>-app starten

# Starten

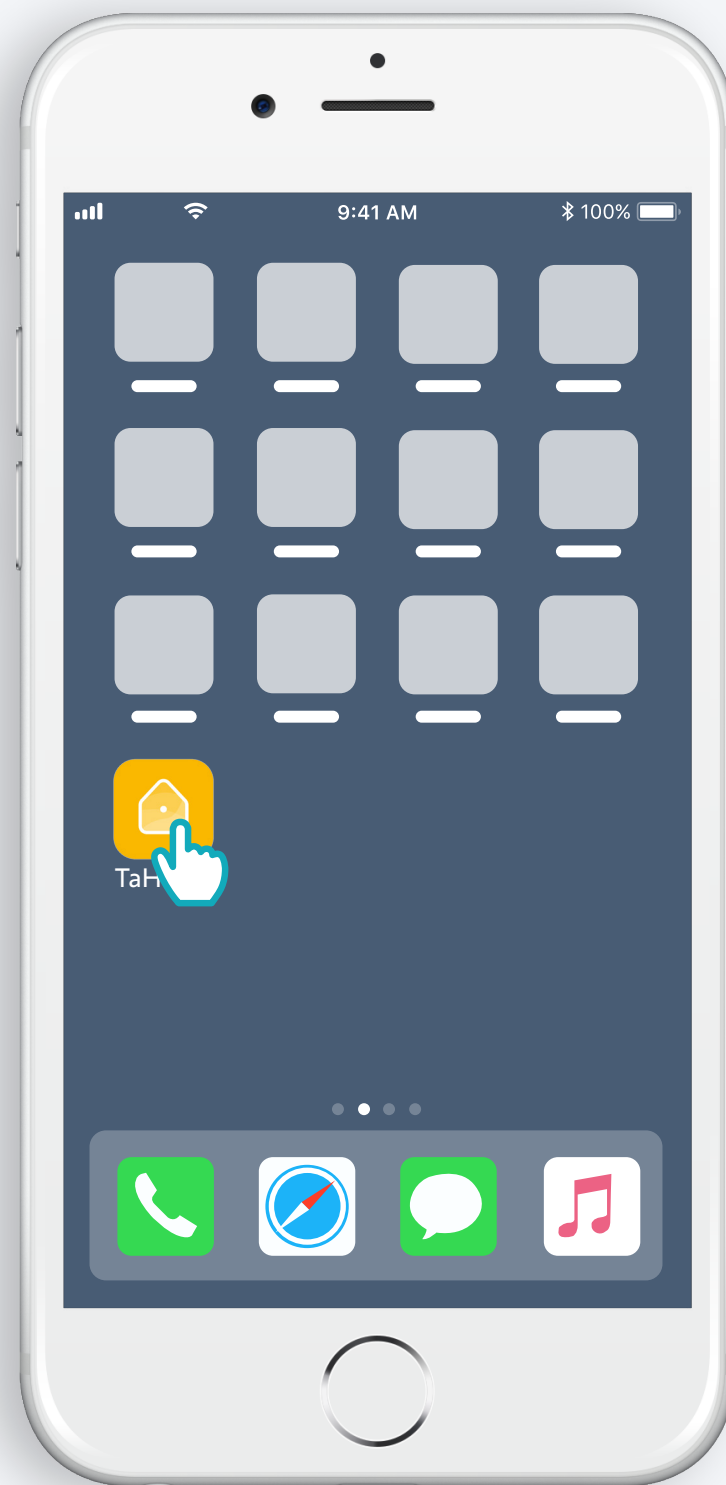

TaHoma<sup>®</sup>-app openen

# Starten

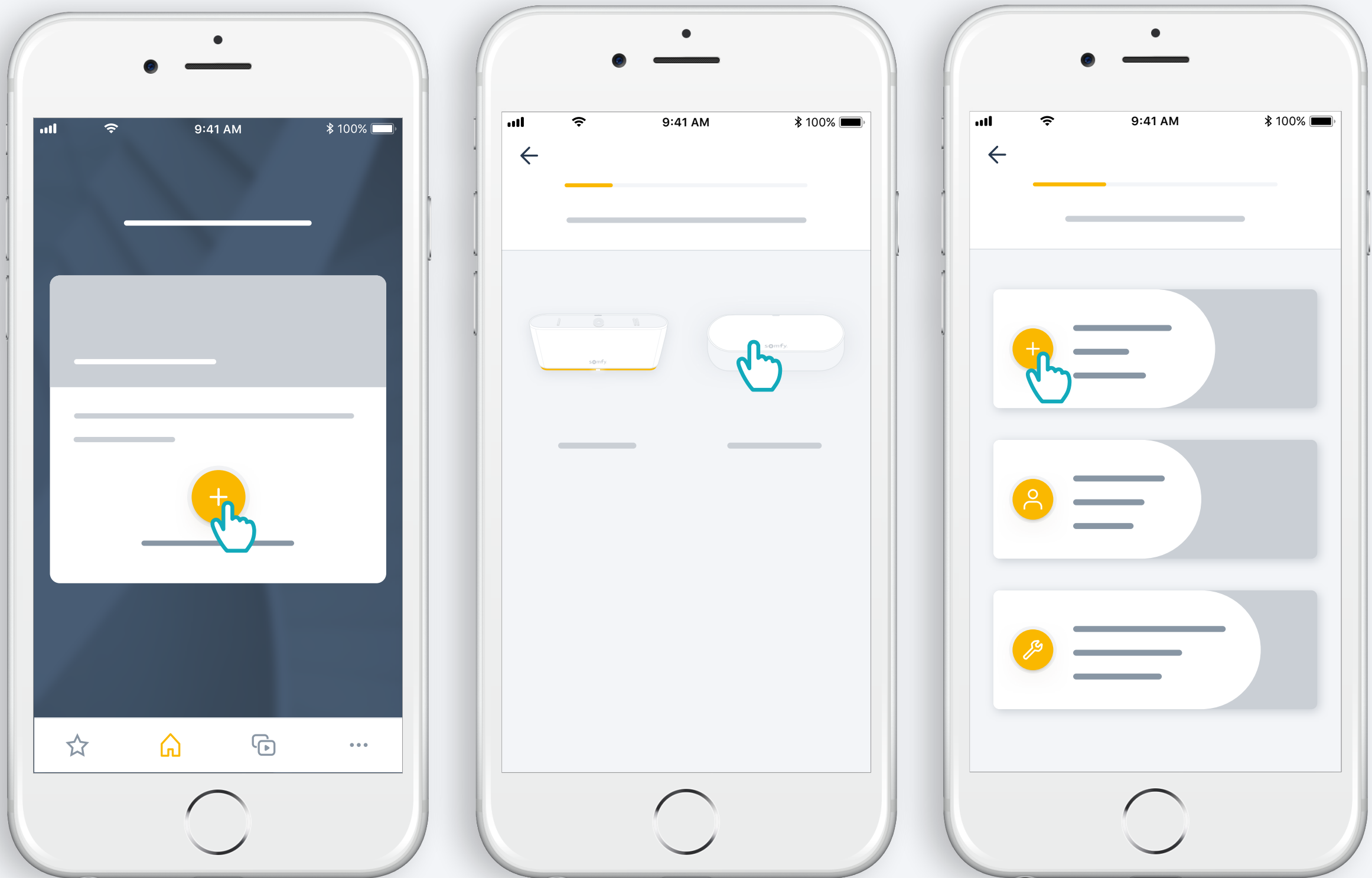

Begin met het installeren van de Connectivity kit

# Voeding aansluiten

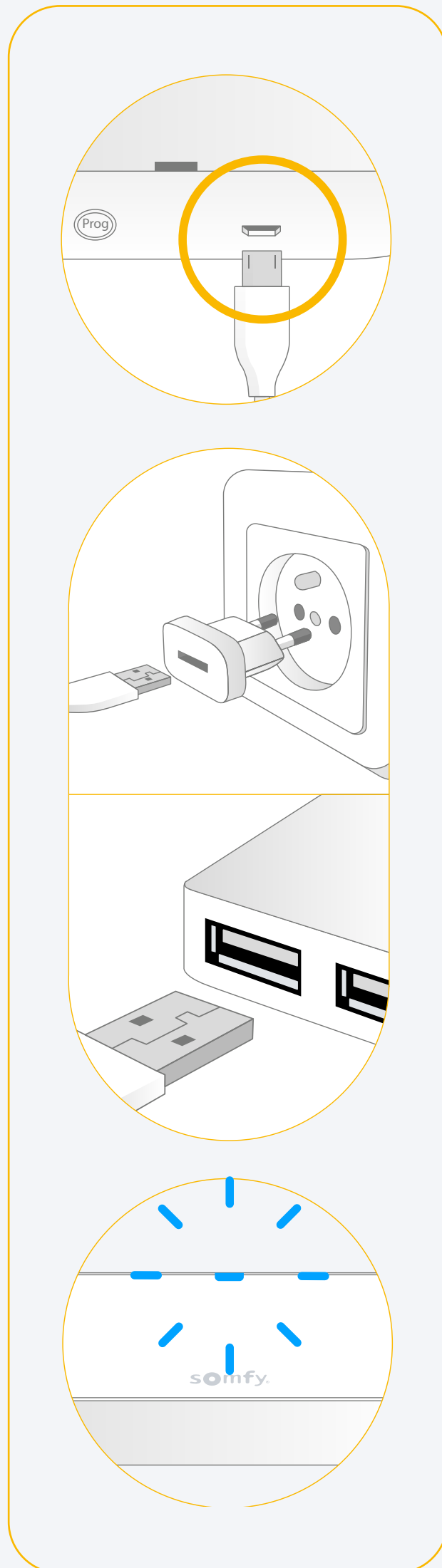

Een USB-stekker  
toevoegen  
Uitgang: DC 5V 0,5A  
*Niet inbegrepen*

Of sluit aan op een  
USB-poort  
Altijd aangedreven

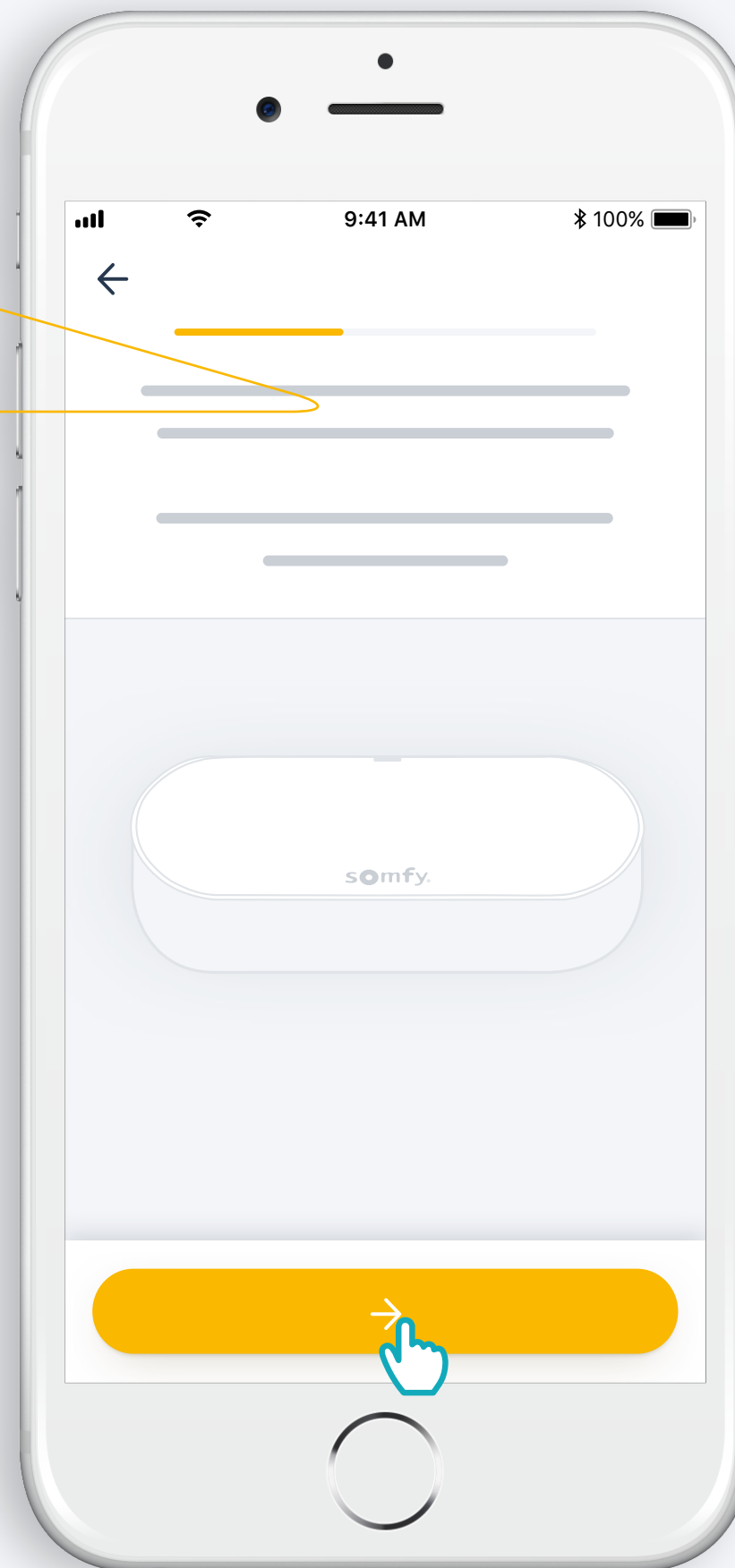



# Verbinden met het internet

Uw wifi-netwerk moet op 2,4 GHz werken en beveiligd zijn met een wachtwoord

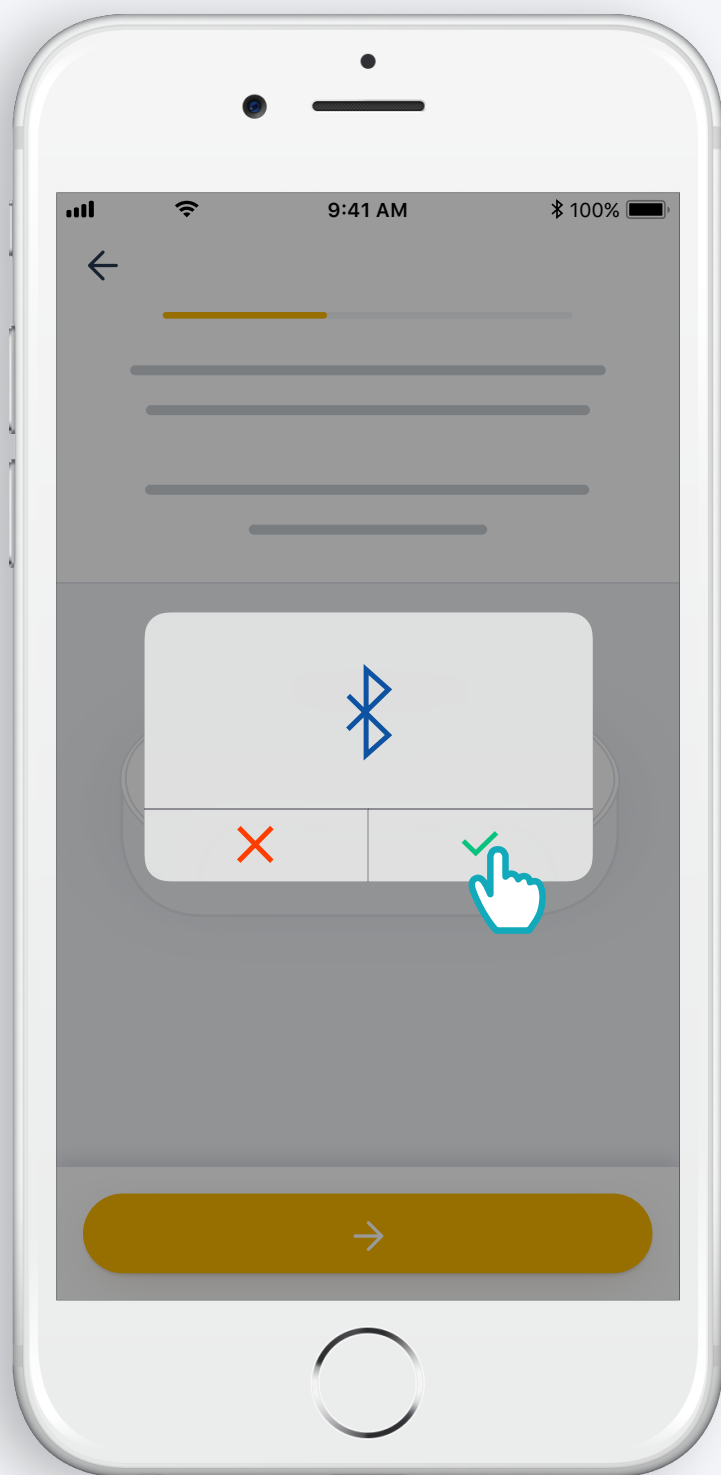

Bluetooth accepteren

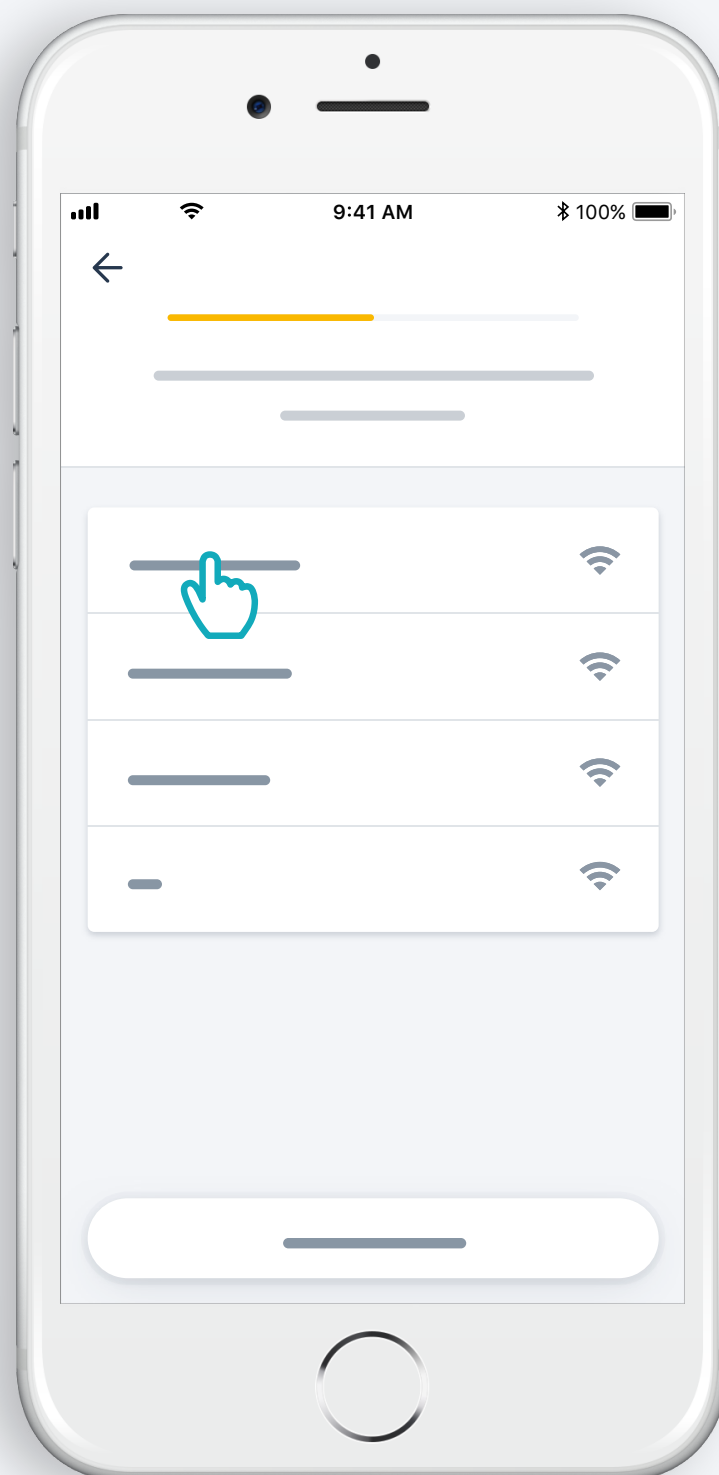

Selezionare il wi-fi e immettere la password

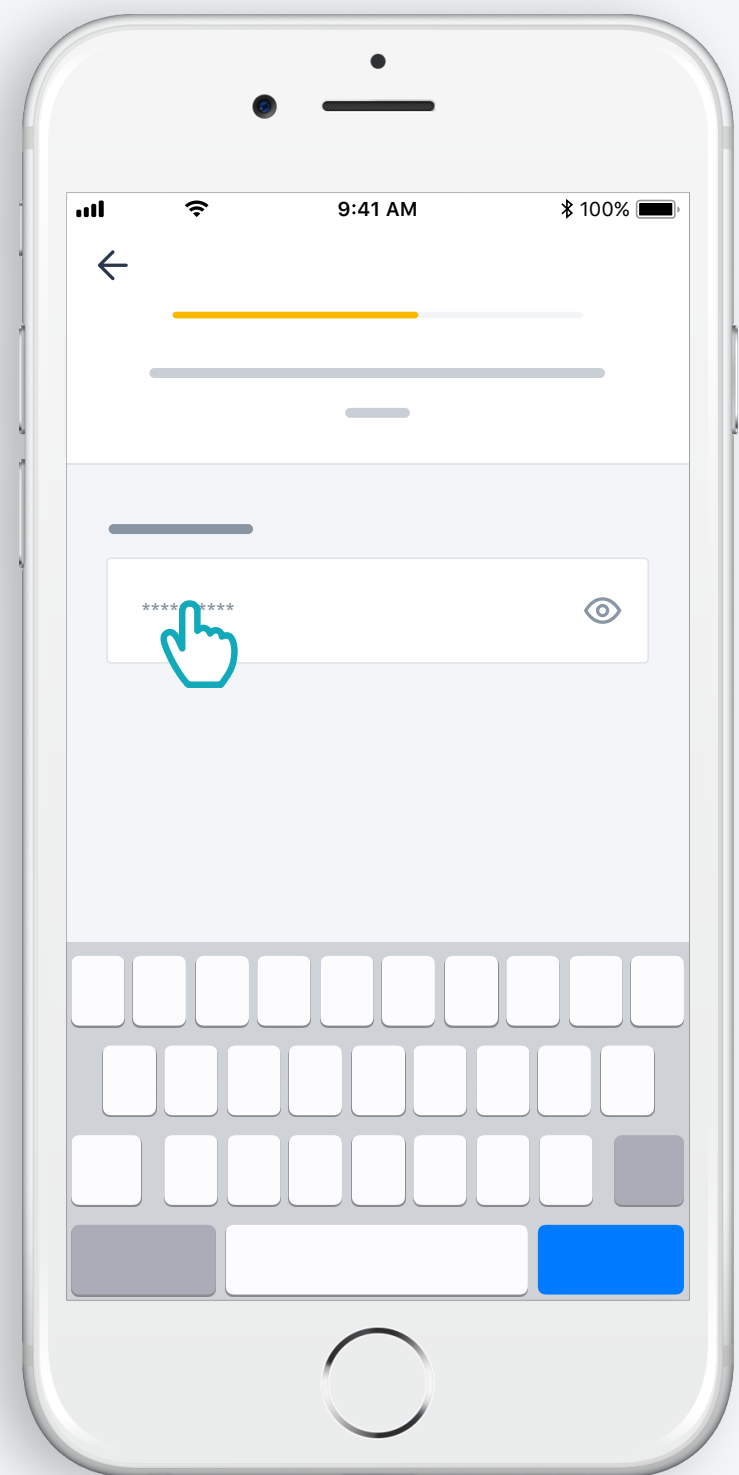

2. Uw TaHoma<sup>®</sup>-account maken  
of aanmelden

# Uw TaHoma<sup>®</sup>-account maken of aanmelden

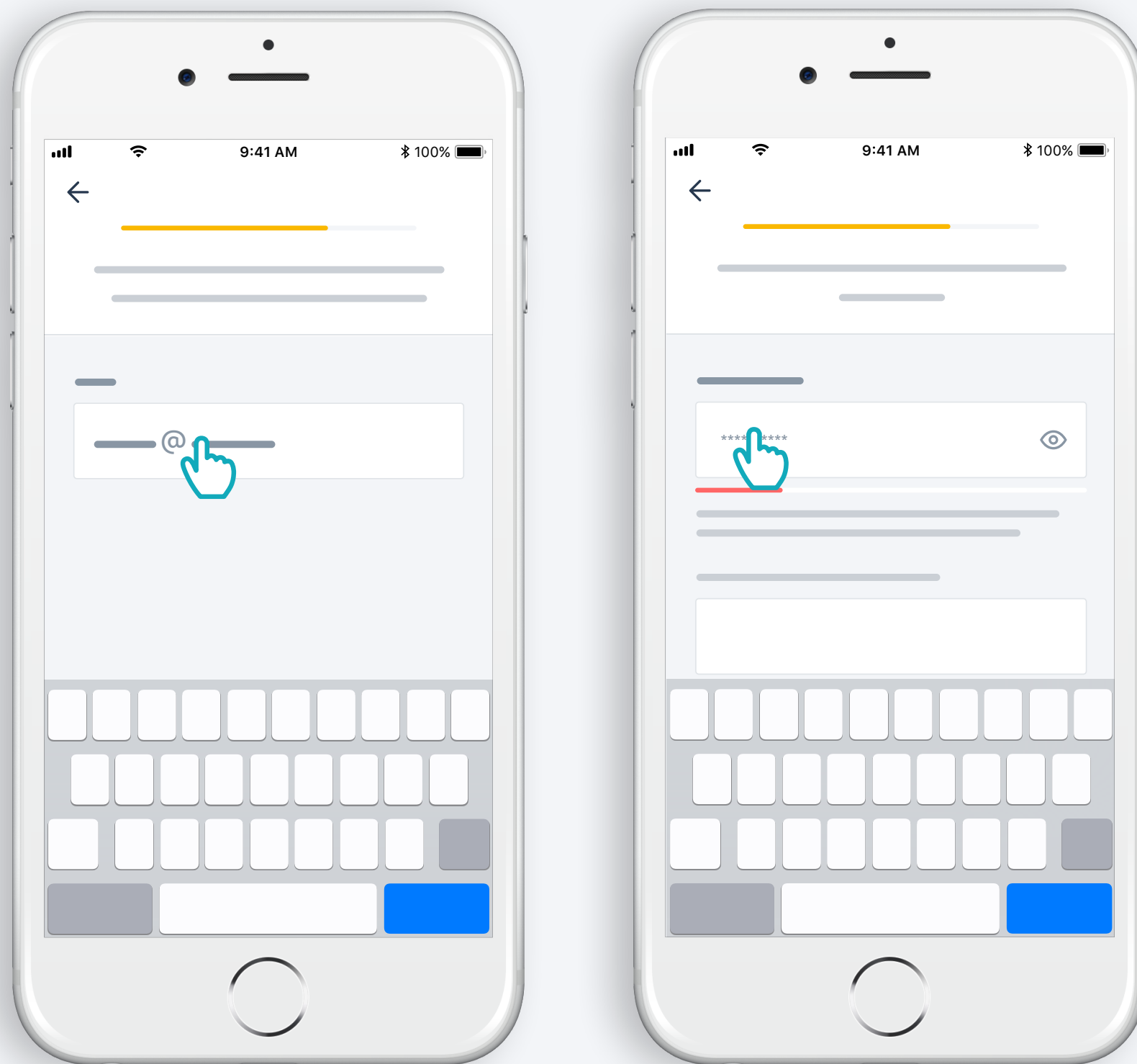

Uw e-mailadres en wachtwoord invoeren

# Volg de instructies

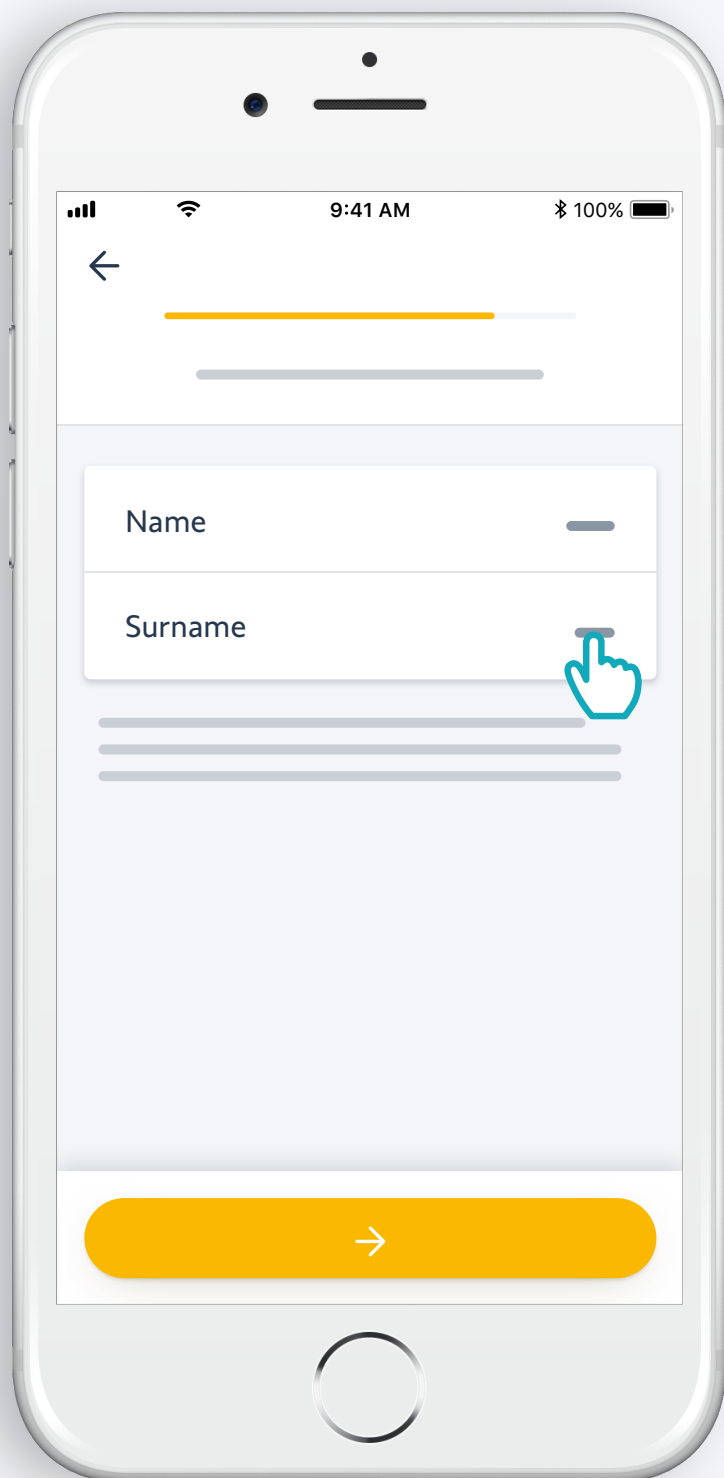

Uw naam invoeren

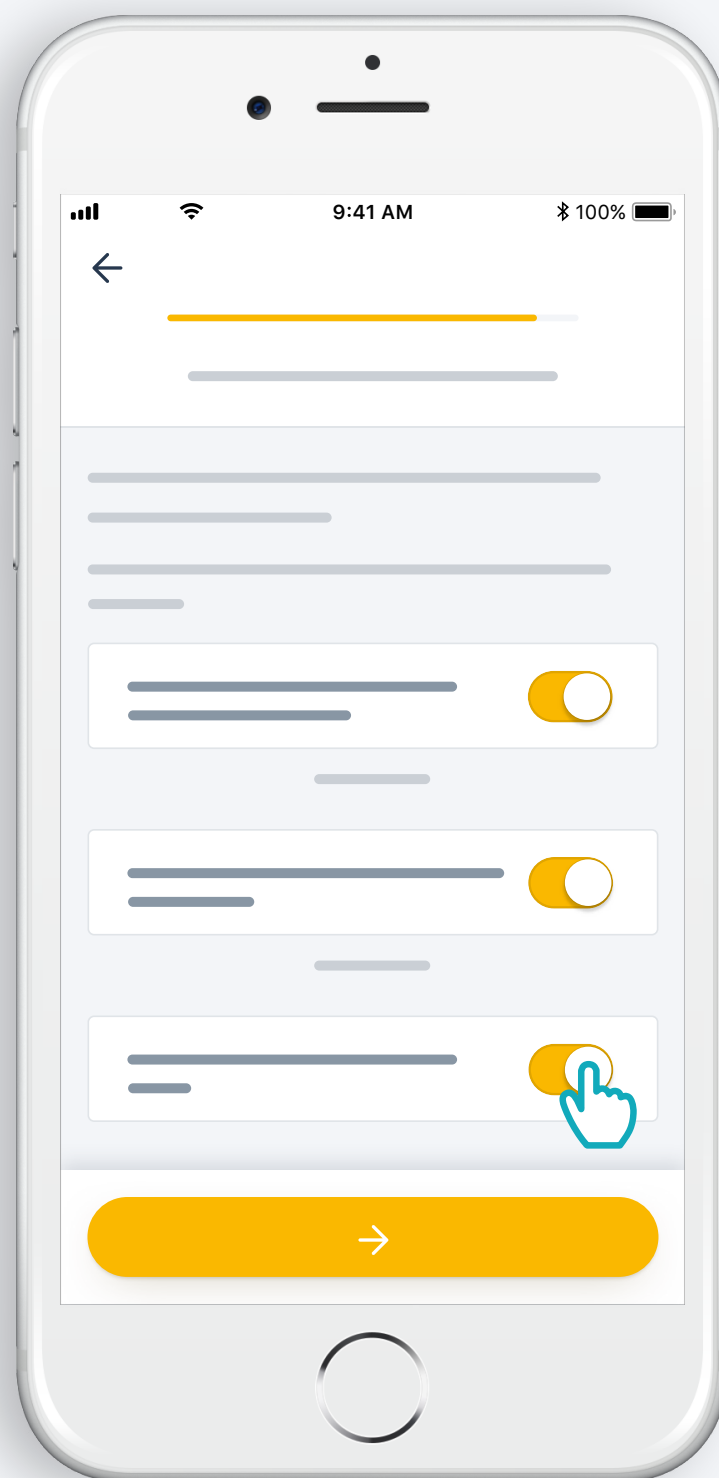

Gebruiksvoorwaarden accepteren



Sta meldingen toe voor een betere ervaring

Gefeliciteerd, uw Connectivity kit is klaar voor gebruik!

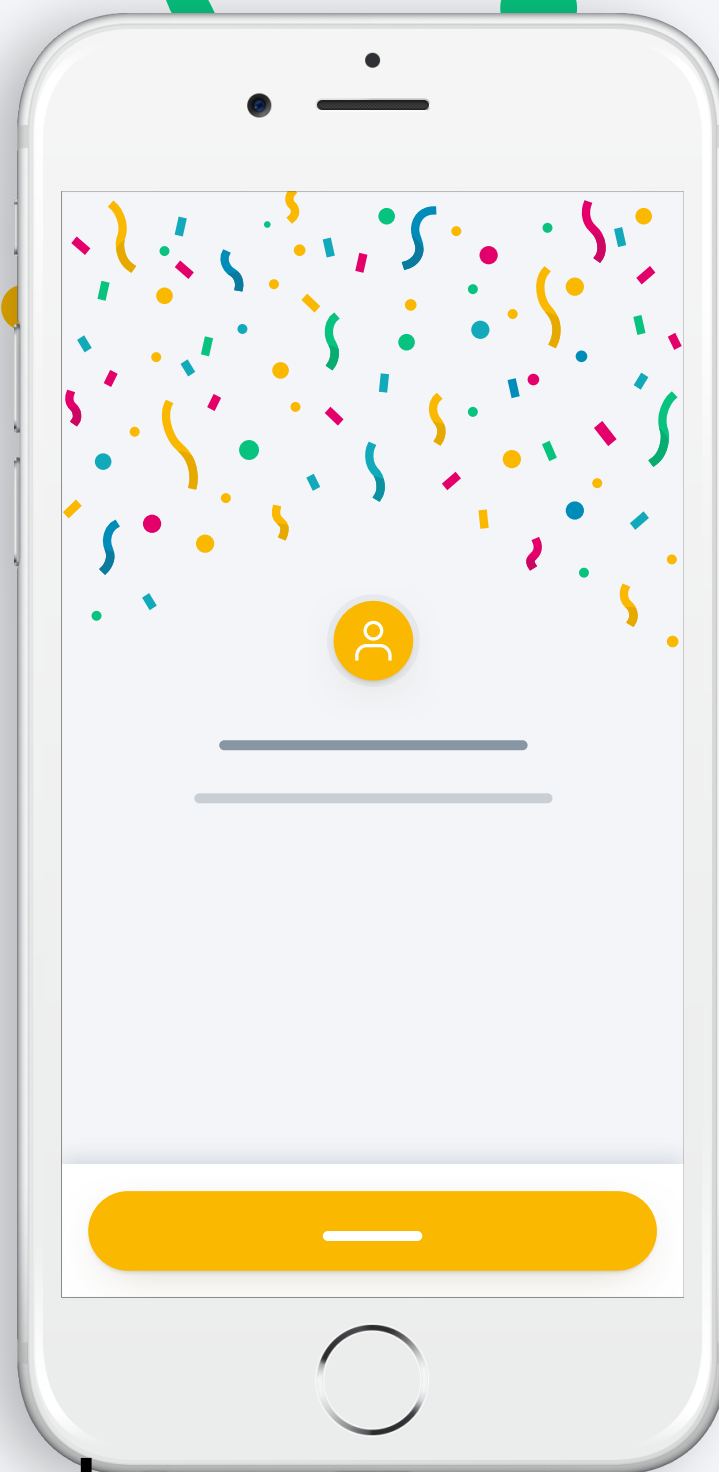

**Doe nu het volgende:**

- Producten toevoegen
- Bedien ze gemakkelijk vanuit de app...
- ...of met je stem door een stemassistent toe te voegen
- en ontdek alle mogelijkheden van de app!

\*: Vereist een extra stemassistent (beschikbaarheid afhankelijk van het land)

somfy®